



Signal-Schaltpult

Signal Control Box

Pupitre de commande pour signaux

Seinschakelbord

Pupitre de conmutación de señales

Quadro di comando per segnali

Signal-ställpult

Signal-styrekort

72751

1. Bestimmungsgemäße Verwendung	4
2. Sicherheitshinweise	4
3. Lieferumfang	4
4. Symbole und Bedeutung	4
5. Aufbau und Anschluss	4
6. Signal anschließen	6
7. Signal schalten	6
8. Funktionsstörungen	7
9. Entsorgung	7
10. Garantie	7

1. Using the Product as Intended	8
2. Safety Notes	8
3. Contents	8
4. Symbols and Their Meaning	8
5. Setup and Connections	8
6. Connecting Signals	10
7. Controlling Signals	10
8. Trouble Running	11
9. Disposing:	11
10. Warranty	11

1. Utilisation conforme à sa destination	12
2. Remarques sur la sécurité	12
3. Matériel fourni	12
4. Symboles et signification	12
5. Installation et raccordement	12
6. Raccordement des signaux	14
7. Commutation des signaux	14
8. Dysfonctionnements	15
9. Elimination	15
10. Garantie	15

1. Verantwoord gebruiken	16
2. Veiligheidsvoorschriften	16
3. Leveringsomvang	16
4. Symbolen en hun betekenis	16
5. Montage en aansluiting	16
6. Signaal aansluiten	18
7. Signaal schakelen	18
8. Storingen	19
9. Afdanken	19
10. Garantie	19

1. Uso correcto	20
2. Aviso de seguridad	20
3. Alcance de suministro	20
4. Símbolos y su significado	20
5. Montaje y conexión	20
6. Conexión de la señal	22
7. Maniobra de señales	22
8. Anomalías funcionales	23
9. Eliminación	23
10. Garantía	23

1. Impiego commisurato alla destinazione	24
2. Avvertenze per la sicurezza	24
3. Corredo di forniture	24
4. Simboli e significato	24
5. Tale montaggio deve avvenire soltanto sotto sorveglianza di un adulto.	24
6. Collegamento del segnale	26
7. Commutazione del segnale	26
8. Difetti nel funzionamento	27
9. Smaltimento	27
10. Garanzia	27

1. Användning av produkten	28
2. Säkerhetsanvisningar	28
3. Innehåll	28
4. Symboler och vad de betyder	28
5. Uppbyggnad och anslutning	28
6. Anslutning av signa	30
7. Manövrering av signaler	30
8. Funktionsstörningar	31
9. Hantering som avfall	31
10. Garanti	31

1. Hensigtsmæssig anvendelse	32
2. Sikkerhedshenvisninger	32
3. Leverancens omfang	32
4. Symboler og betydning	32
5. Opbygning og tilslutning	32
6. Tilslutning af signal	34
7. Signal skiftes	34
8. Funktionsstörningar	35
9. Bortskafning	35
10. Garanti	35

1. Bestimmungsgemäße Verwendung

Dieses Signal-Schaltpult ist zum Steuern der Märklin my world-Signale 73491, 74380 und 74371.

2. Sicherheitshinweise

Lesen Sie die Bedienungsanleitung vor der ersten Inbetriebnahme aufmerksam durch.

- **ACHTUNG!** Funktionsbedingte scharfe Kanten und Spitzen. Erstickungsgefahr wegen abbrech- und verschluckbarer Kleinteile.
- Das Produkt darf nur in geschlossenen Räumen verwendet werden.
- Lagern Sie das Produkt nicht unter direkter Sonneneinstrahlung, starken Temperaturschwankungen oder hoher Luftfeuchtigkeit.
- Überprüfen Sie optisch in regelmäßigen Abständen (je nach Häufigkeit des Spielbetriebes) wenigstens 1 x pro Woche das Schaltnetzteil und seine Anschlussleitung im vom Haushaltsstromnetz getrennten Zustand auf Beschädigung. Beim geringsten Verdacht einer Beschädigung darf das Schaltnetzteil erst nach der Reparatur durch den Märklin-Reparatur-Service weiter verwendet werden.

2.1 Wichtige Hinweise

- Die Bedienungsanleitung ist Bestandteil des Produktes und muss deshalb aufbewahrt sowie bei Weitergabe des Produktes mitgegeben werden.
- Das Produkt darf nur in Verbindung mit dem Schaltnetzteil 66361 und der Basisstation 194548 verwendet werden.

- Für Reparaturen oder Ersatzteile wenden Sie sich bitte an Ihren Märklin-Fachhändler.

3. Lieferumfang

- 1 x Schaltpult
- 1 x Verbindungskabel
- 2 x Klebeetikett
- 1 x Bedienungsanleitung
- 1 x Garantieurkunde

4. Symbole und Bedeutung

 zeigt die Einhaltung aller grundlegenden Sicherheits- und Gesundheitsanforderungen an.



Transformator-Spielzeug



Bemessungsspannung

5. Aufbau und Anschluss

Der Aufbau darf nur **unter Aufsicht Erwachsener** erfolgen. Um Beschädigungen während des Aufbaus zu vermeiden, das Schaltnetzteil vom Haushaltsstromnetz trennen. Erst nach Fertigstellung aller Verkabelungen das Schaltnetzteil wieder in die Steckdose stecken.

- Das beiliegende Kabel in die 4-polige Buchse (links oder rechts) einstecken (siehe folgende Abb.1).
- Danach den anderen Stecker in die 4-polige Buchse der Basisstation 194548 einstecken (siehe folgende Abb.1).

!Das beiliegende Kabel darf nicht verändert werden.

Zur Verlängerung des Anschlusskabels muss das Verbindungskabel 71054 verwendet werden (gehört nicht zum Lieferumfang).

Abb.1

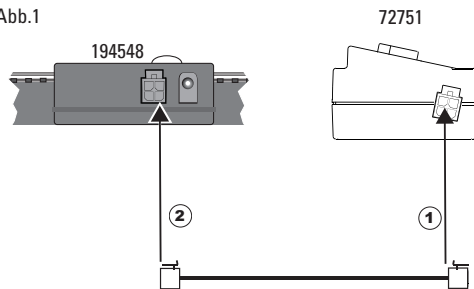

Es ist möglich, das Schaltpult an die freie 4-polige Buchse eines vorhandenen Schaltpultes 72751 oder Stellpultes 72752 anzuschließen (siehe Abb.2).

Abb.2

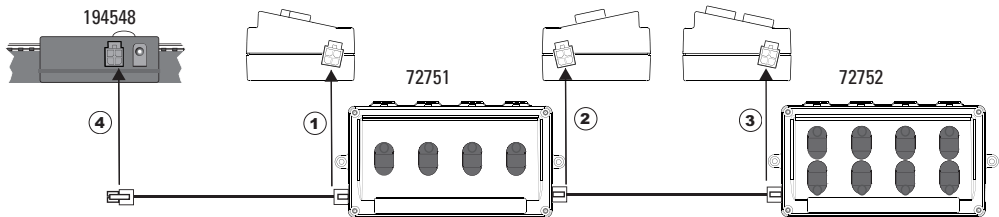

6. Signal anschließen

Die 3-polige Buchse des Signales (74391/74371) auf den 3-poligen Kontakt an der Rückseite des Schaltpultes einstecken.

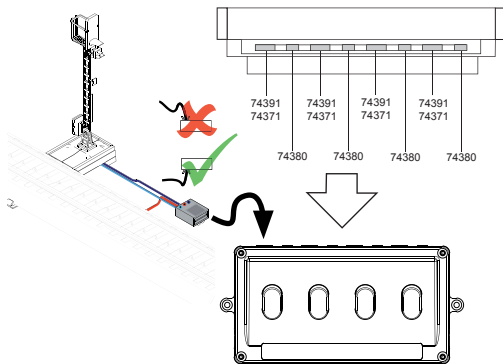

Verwenden Sie das Vorsignal 74380 zum Hauptsignal 74391, wird das Vorsignal mit seiner 2-poligen Buchse auf den 2-poligen Kontakt direkt neben dem Anschluss des Hauptsignals am Schaltpult gesteckt.

7. Signal schalten

Durch Drücken der Taste wird das Signal entsprechend geschaltet. Brennt die grüne Leuchtdiode an der Taste des

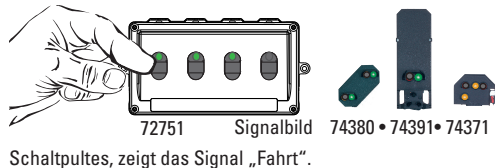

Brennt an der Taste am Schaltpult keine Leuchtdiode, zeigt das Signal „Halt“.

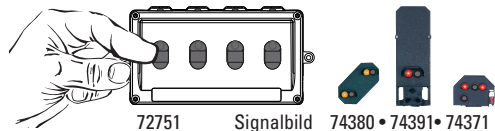

Sind alle Funktionen in Ordnung, kann das Schaltpult mit beiliegendem Etikett beklebt und anschließend

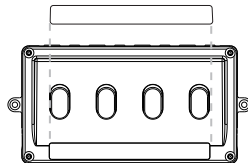

beschriftet werden.

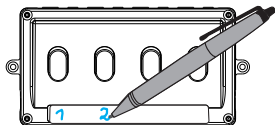

Das Schaltpult kann bei stationärem Aufbau mit den Schrauben E786130 (gehört nicht zum Lieferumfang) befestigt werden.

8. Funktionsstörungen

Ist am Signal kein Licht zu sehen, prüfen Sie bitte:

- Ist das Netzgerät in die Steckdose und in die Basisstation eingesteckt? Gegebenenfalls einstecken.
- Sind alle Verbindungskabel richtig eingesteckt? Gegebenenfalls die Stecker fest drücken.
- Ist ein Verbindungskabel beschädigt? Beschädigtes Kabel austauschen.

9. Entsorgung



Hinweise zum Umweltschutz: Produkte, die mit dem durchgestrichenen Mülleimer gekennzeichnet sind, dürfen am Ende ihrer Lebensdauer nicht über den normalen Haushaltsabfall entsorgt werden, sondern müssen an einem Sammelpunkt für das Recycling von elektrischen und elektronischen Geräten

abgegeben werden. Das Symbol auf dem Produkt, der Bedienungsanleitung oder der Verpackung weist darauf hin. Die Werkstoffe sind gemäß ihrer Kennzeichnung wiederverwertbar. Mit der Wiederverwendung, der stofflichen Verwertung oder anderen Formen der Verwertung von Altgeräten leisten Sie einen wichtigen Beitrag zum Schutze unserer Umwelt. Bitte erfragen Sie bei Ihrer Gemeindeverwaltung die zuständige Entsorgungsstelle.
www.maerklin.com/en/imprint.html

10. Garantie

Gewährleistung und Garantie gemäß der beiliegenden Garantieurkunde.

- Für Reparaturen wenden Sie sich bitte an Ihren Märklin-Fachhändler oder an
Gebr. Märklin & Cie. GmbH
Reparaturservice
Stuttgarter Str. 55 - 57
73033 Göppingen
Germany
Tel: 09001 608 222 (nur aus dem Inland*)
E-Mail: service@maerklin.de
- * Anruf 49CT/Min. bei Anruf aus dem Festnetz, Handytarife können davon deutlich nach oben abweichen.

1. Using the Product as Intended

This signal control box is for controlling the Märklin my world 73491, 74380, und 74371 signals.

2. Safety Notes

Make sure you read the following safety notes before using this Märklin product for the first time.

- **IMPORTANT!** Sharp edges and points required for operation. Danger of choking due to detachable small parts that may be swallowed.
- This product may only be used indoors.
- Do not store this product in direct sunlight or areas with extreme swings in temperature or high humidity.
- Visually examine the switched mode power pack and its power cord at regular intervals (depending on the frequency with which you use it to run the trains), at least once a week, to make sure it is not damaged. Do this examination with the power pack unplugged from the household current. If you have the least suspicion of damage, do not use the power pack again until it has been repaired by the Märklin Repair Department.

2.1 Important Notes

- The instructions for use are a component part of the signal control box and must therefore be kept in a safe place as well as transferred along with the signal control box to third parties.
- This signal control box may only be used in conjunction

with the 66361/66365 switched mode power pack and the 194548 Base Station.

- Please, see your authorized Märklin specialty dealer for repairs or spare parts.

3. Contents

- 1 x Signal control box
- 1 x Connecting cable
- 2 x Labels
- 1 x Set of instructions for use
- 1 x Warranty card

4. Symbols and Their Meaning

 indicates adherence to all basic safety and health requirements.



Toy for use with a transformer



Rated voltage

5. Setup and Connections

Setup may be **done only under the supervision of adults**. Unplug the switched mode power pack from the household current in order to prevent damage during setup. Do not plug the switched mode power pack in the wall outlet again until you are finished with all of the wiring.

- Plug the cable that comes with the signal control box into the 4-pin socket (left or right) (see Fig. 1 that follows)..

- After that, insert the other plug into the 4-pin socket on the 194548 Base Station (see Fig. 1 that follows).

! The cable that comes with the signal control box may not be altered.

The 71054 connecting cable must be used to extend this connecting cable (not included with the signal control box).

Fig.1

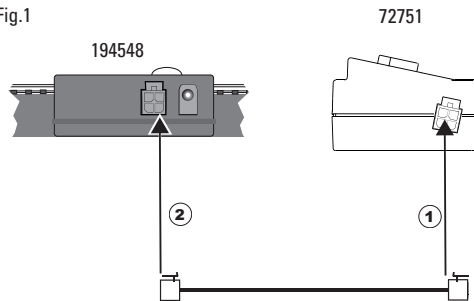

You can connect this control box to the unoccupied 4-pin socket on an existing 72751 or 72752 control box (see Fig. 2).

Fig.2

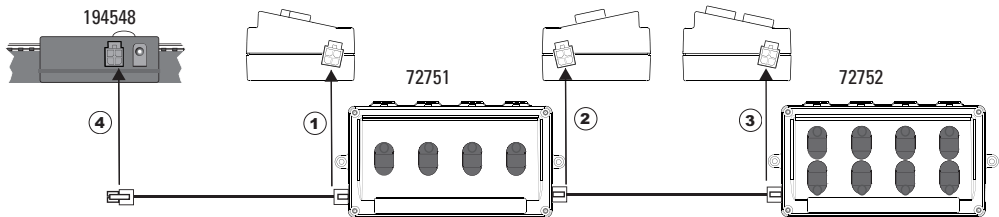

6. Connecting Signals

Insert the 3-pin socket on the signal (74391/74371) into the 3-pin contact on the back of the control box.

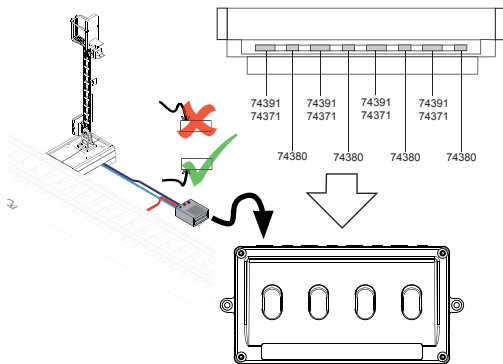

If you are going to use the 74380 distant signal with the 74391 home signal, the 2-pin socket on the distant signal is plugged into the 2-pin contact directly next to the connection for the home signal on the signal control box.

7. Controlling Signals

The signal is controlled by pressing on the button. If the green LED is on at the button on the

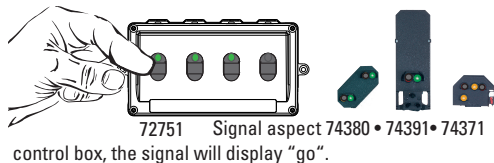

If there is no LED on at the button on the control box, the signal will display "stop".

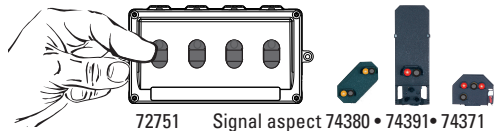

If everything is working properly, the label that comes with the control box can be affixed to the latter and then

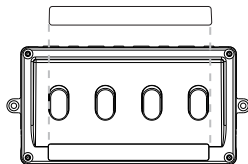

be lettered.

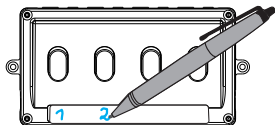

On a stationary setup, the control box can be mounted in place with the E786130 screws (not included with the control box).

8. Trouble Running

If there is no light visible on the signal, check the following:

- Is the switched mode power pack plugged into the wall outlet and the Base Station? If not, plug it in.
- Are all of the connecting cables properly plugged into their connections? If not, press on the plugs to make sure they are all the way in the connections.
- Is a connecting cable damaged? Replace any damaged cables.

9. Disposing:

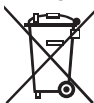

Products marked with a trash container with a line through it may not be disposed of at the end of their useful life in the normal household trash. They must be taken to a collection point for the recycling of electrical and electronic devices. There is a symbol on the product, the

operating instructions, or the packaging to this effect. The materials in these items can be used again according to this marking. By reusing old devices, materially recycling, or recycling in some other form of old devices such as these you make an important contribution to the protection of our environment. Please ask your city, town, community, or county authorities for the location of the appropriate disposal site.

www.maerklin.com/en/imprint.html

10. Warranty

The warranty card included with this product specifies the warranty conditions.

- Please contact your authorized Märklin dealer for repairs or contact:

Gebr. Märklin & Cie. GmbH
Reparaturservice
Stuttgarter Str. 55 - 57
73033 Göppingen

Germany

Tel: +49 7161 608 222

E-Mail: Service@maerklin.de

1. Utilisation conforme à sa destination

Ce pupitre de commande sert à la commutation des signaux Märklin my world réf. 73491, 74380 et 74371.

2. Remarques sur la sécurité

Avant la première utilisation d'un produit Märklin, lisez impérativement les indications relatives à la sécurité suivantes :

- **ATTENTION !** Pointes et bords coupants lors du fonctionnement du produit. Danger d'étouffement à cause des petites pièces cassables et avalables.
- Le produit doit être utilisé uniquement dans des pièces fermées.
- Le produit ne doit pas être entreposé dans un endroit soumis à un ensoleillement direct, à de fortes variations de température ou à une humidité importante.
- Procédez régulièrement (au moins une fois par semaine en fonction de la fréquence d'utilisation) à un contrôle visuel du convertisseur et de son câble de raccordement – après l'avoir débranché du secteur - afin de détecter d'éventuelles détériorations.
Au moindre doute quant à l'état du convertisseur, celui-ci ne devra être réutilisé qu'après réparation par le service Märklin compétent.

2.1 Information importante

- La notice d'utilisation fait partie intégrante du produit ; elle doit donc être conservée et, le cas échéant, transmise avec le produit.
- Le produit ne peut être utilisé qu'en combinaison avec le

convertisseur réf. 66361 et la station de base réf. 194548.

- Pour toute réparation ou pièces de rechange, veuillez vous adresser à votre détaillant spécialisé Märklin.

3. Matériel fourni

1 pupitre de commutation
1 câble de raccordement
2 étiquettes autocollantes
1 notice d'utilisation
1 certificat de garantie

4. Symboles et signification

 Indique le respect de toutes les exigences élémentaires sanitaires et de sécurité.



Jouet à transformateur



Tension assignée

5. Installation et raccordement

L'installation doit se faire impérativement sous la surveillance d'un adulte. Afin d'éviter toute détérioration durant l'installation, débranchez le convertisseur du secteur. Ne branchez le convertisseur qu'une fois le câblage terminé.

- Enfichez le câble fourni dans la prise à 4 pôles (à gauche ou à droite- voir illustration 1).
- Enfichez ensuite l'autre connecteur dans la prise à 4 pôles de la station de base réf. 194548 (voir illustration 1).

! Le câble fourni ne doit pas être modifié.

Pour rallonger le câble de connexion, utilisez impérativement le câble de raccordement réf. 71054 (non fourni).

III. 1

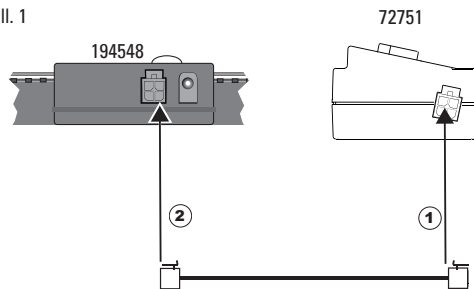

Le pupitre de commutation peut être raccordé à la prise à 4 pôles libre d'un pupitre préexistant réf. 72751 ou 72752 (voir illustration 2).

III. 2

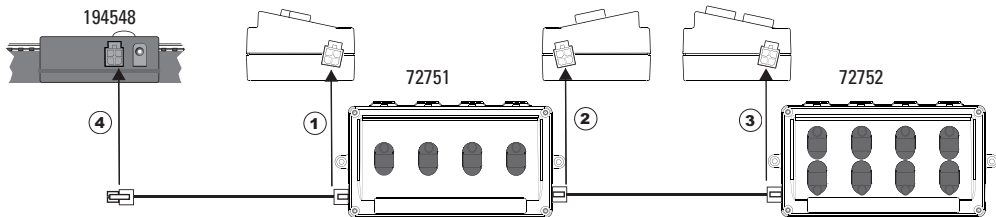

6. Raccordement des signaux

Enfichez le connecteur à 3 pôles du signal (74391/74371) dans la prise à 3 pôles située au dos du pupitre de commutation.

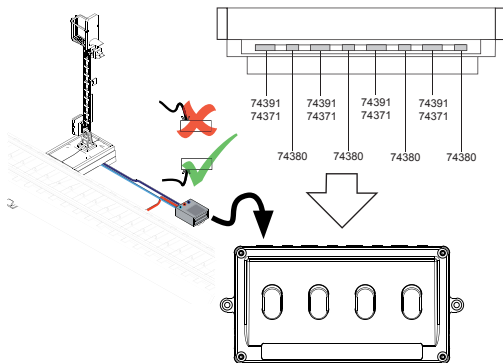

Si vous utilisez le signal d'avertissement 74380 pour le signal d'arrêt 74391, enfichez le connecteur à 2 pôles du signal d'avertissement dans la prise à 2 pôles située sur le pupitre juste à côté de la connexion du signal d'arrêt.

7. Commutation des signaux

Pour commuter un signal, appuyez sur la touche correspondante. La diode lumineuse verte sur la touche du pupitre

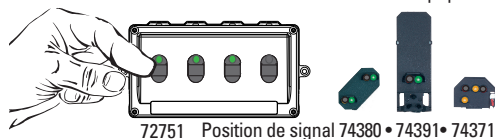

indique le signal «Voie libre» .

Si aucune diode ne s'allume sur la touche du pupitre, le signal indique «Arrêt».

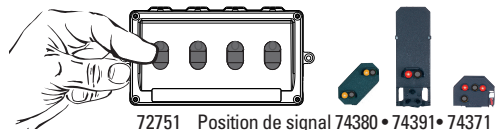

Si toutes les fonctions répondent correctement, les étiquettes fournies peuvent être collées sur le pupitre et

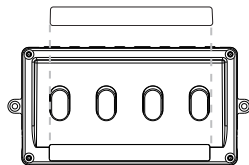

marquées en conséquence.

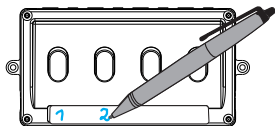

Pour l'installation d'un pupitre de commutation «fixe», vous pouvez utiliser les vis E786130 (non fournies).

8. Dysfonctionnements

Si la lumière du signal ne s'allume pas vérifiez si :

- Le bloc d'alimentation est bien branché sur le secteur et sur la station de base. Le cas échéant, branchez-le.
- Tous les câbles de raccordement sont correctement branchés. Le cas échéant, enfoncez les connecteurs.
- Un câble de raccordement est détérioré. Le cas échéant, échangez le câble concerné.

9. Elimination



Indications relatives à la protection de l'environnement : Les produits marqués du signe représentant une poubelle barrée ne peuvent être éliminés en fin de vie via les ordures ménagères normales, mais doivent être remis à un centre de collecte pour le recyclage des appareils électriques et électroniques. Le symbole figurant sur le produit

lui-même, la notice d'utilisation ou l'emballage l'indique. Les matériaux sont recyclables selon leur marquage. Avec le recyclage, la récupération des matériaux ou autres formes de valorisation de vieux appareils, vous contribuez sensiblement à la protection de notre environnement. Renseignez-vous auprès de votre municipalité sur les centres compétents pour le traitement des déchets.

www.maerklin.com/en/imprint.html

10. Garantie

Garantie légale et garantie contractuelle conformément au certificat de garantie ci-joint.

- Pour toute réparation ou remplacement de pièces, adressez-vous à votre détaillant spécialisé Märklin.

Gebr. Märklin & Cie. GmbH
Reparaturservice
Stuttgarter Str. 55 - 57
73033 Göppingen
Germany

Tel: +49 7161 608 222

E-Mail: Service@maerklin.de

1. Verantwoord gebruiken

Deze signaalschakelafel is bedoeld voor het aansturen van de Märklin my world-signalen 73491, 74380 en 74371.

2. Veiligheidsvoorschriften

Lees zeker de volgende veiligheidsvoorschriften voordat u een Märklinproduct voor het eerst gebruikt.

- **OPGELET!** unctionele scherpe kanten en punten. Gevaar op verstikking door kleine delen die kunnen afbreken of worden ingeslikt.
- Het product mag uitsluitend in gesloten ruimtes worden gebruikt.
- Bewaar het product niet op een plaats met rechtstreeks zonlicht, sterke temperatuurschommelingen of hoge luchtvochtigheid.
- Controleer de schakelvoeding en zijn aansluitsnoer op regelmatige momenten en ten minste 1 x per week visueel op beschadigingen, in een toestand waarin ze losgekoppeld zijn van het huishoudelijke stroomcircuit. Bij de minste verdenking op beschadiging mag de schakelvoeding pas na reparatie door de Märklin- reparatiedienst verder worden gebruikt.

2.1 Belangrijke aanwijzing

- De gebruiksaanwijzing maakt deel uit van het product en moet daarom bewaard worden en bij doorgave van het product worden meegegeven.
- Het product mag ook uitsluitend in combinatie met

schakelvoeding 66361 en het basisstation 194548 worden gebruikt.

- Gelieve u voor reparaties of vervangonderdelen tot uw Märklin-vakhandelaar te wenden.

3. Leveringsomvang

- 1 x schakelafel
- 1 x verbindingkabel
- 2 x zelfklevend etiket
- 1 x gebruiksaanwijzing
- 1 x garantiebewijs

4. Symbolen en hun betekenis

 geeft aan dat het produkt aan alle veiligheid- en gezondheidsvoorschriften voldoet.



Transformator voor speelgoed



Effectieve spanning

5. Montage en aansluiting

De montage mag uitsluitend gebeuren onder toezicht van een volwassene. Om beschadigingen tijdens de montage te vermijden moet u de schakelvoeding loskoppelen van het huishoudelijk circuit. Steek pas nadat alle kabels in orde zijn

de schakelvoeding opnieuw in het stopcontact.

- Steek bijgevoegde kabel in de 4-polige contactdoos (links of rechts) in (zie volgende afb.1).
- Steek daarna de andere stekker in de 4-polige contactdoos van het basisstation 194548 (zie volgende afb.1).

!De bijgevoegde kabel mag niet worden veranderd.

Om de aansluitkabel te verlengen, moet de verbindingkabel 71054 worden gebruikt (zit niet bij de levering).

Afb.1

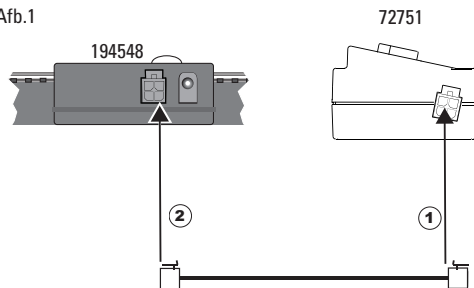

Het is mogelijk om de schakeltafel op de vrije 4-polige bus van een aanwezige schakeltafel 72751 of regeltafel 72752 aan te sluiten (zie afb. 2).

Afb.2

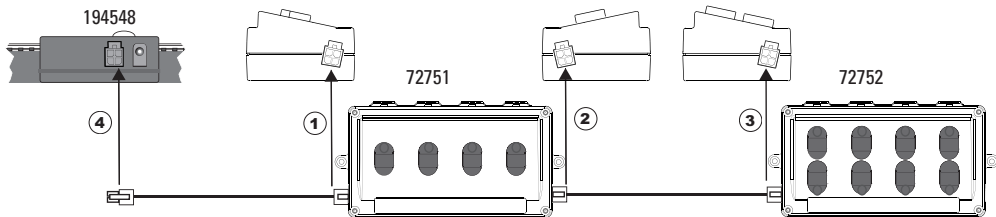

6. Signaal aansluiten

Steek de 3-polige contactdoos van het signaal (74391/74371) op het 3-polige contact aan de achterkant van de schakeltafel.

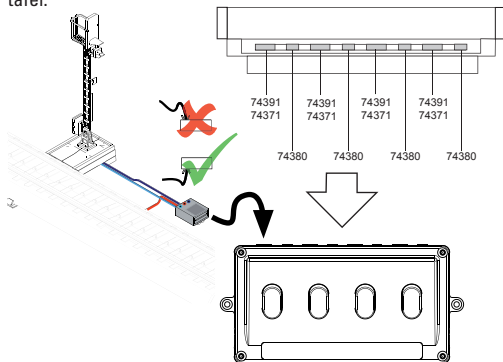

Als u het voorsignaal 74380 bij het hoofdsignaal 74391 gebruikt, wordt het voorsignaal met zijn 2-polige contactdoos op het 2-polige contact onmiddellijk naast de aansluiting van het hoofdsignaal op de schakeltafel gestoken.

7. Signaal schakelen

Door op de knop te drukken, wordt het signaal overeenkomstig geschakeld. Als de groene lichtdiode aan de knop

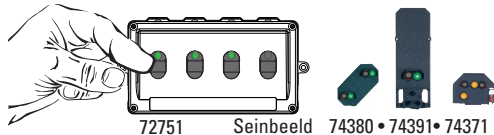

van de schakeltafel brandt, geeft die het signaal "rijden".

Als er aan de knop op de schakeltafel geen lichtdiode brandt, geeft die het signaal "stop"..

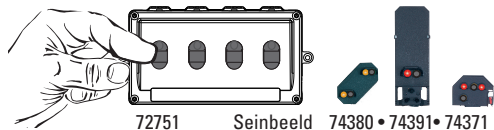

Als alle functies in orde zijn, dan kan het bijgevoegde etiket op de schakeltafel worden gekleefd en onmiddellijk

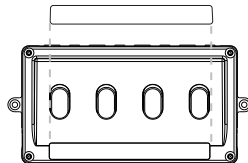

worden beschreven.

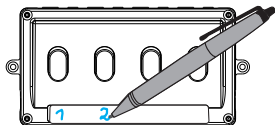

De schakeltafel kan bij stationaire montage met de schroeven E786130 (niet in de levering) worden bevestigd.

8. Storingen

Als er geen licht te zien is op het signaal, controleer dan:

- Is de voeding ingestoken in het stopcontact en in het basisstation? Indien nodig insteken.
- Zijn alle verbindingkabels correct ingestoken? Indien nodig de stekkers steviger aandrukken.
- Is er een verbindingkabel beschadigd? Beschadigde kabel vervangen.

9. Afdanken



Aanwijzing voor de bescherming van het milieu: Producten die voorzien zijn van een merkteken met een doorgeslechte afvalcontainer, mogen aan het eind van hun levensduur niet met het normale huisafval afgevoerd worden. Deze moeten op een inzamelpunt voor het recyclen van elektrische- en elektronische apparaten ingeleverd worden. Het symbool op het

product, de verpakking of de gebruiksaanwijzing wijst daarop. De grondstoffen zijn vanwege hun kwaliteiten opnieuw te gebruiken. Met het hergebruik, recyclen van grondstoffen of andere vormen voor het benutten van oude apparaten levert u een belangrijke bijdrage aan de bescherming van ons milieu. Vraag bij uw gemeente naar de daarvoor bestemde inzamelplaats.
www.maerklin.com/en/imprint.html

10. Garantie

Vrijwaring en garantie overeenkomstig het bijgevoegde garantiebewijs.

Neem voor reparaties contact op met uw Märklin dealer of stuur het op aan het Märklin service centrum.

- Gebr. Märklin & Cie. GmbH
Reparaturservice
Stuttgarter Str. 55 -57
73033 Göppingen
Germany
Tel: +49 7161 608 222
E-Mail: Service@maerklin.de

1. Uso correcto

Este pupitre de conmutación de señales sirve para controlar las señales my world 73491, 74380 y 74371 de Märklin.

2. Aviso de seguridad

Antes de utilizar por primera vez un producto de Märklin, siempre lea las siguientes advertencias de seguridad.

- ¡**ATENCIÓN!** Esquinas y puntas afiladas condicionadas a la función. Peligro de asfixia a causa de piezas pequeñas que pueden romperse y tragarse.
- Está permitido utilizar el producto únicamente en recintos cerrados.
- No almacene el producto bajo la radiación solar directa, en lugares con fuertes oscilaciones de temperatura o con una elevada humedad del aire.
- Inspeccione visualmente con regularidad (en función de la frecuencia de juego), si bien al menos 1 vez por semana, la fuente de alimentación y su cable de conexión, con la fuente desconectada de la red eléctrica doméstica, para detectar posibles daños. Ante la mínima sospecha de daños, no está permitido utilizar la fuente de alimentación conmutada hasta después de haber sido reparada por el servicio de reparación de Märklin.

2.1 Notas importantes

- Las instrucciones de empleo forman parte íntegra del producto y, por este motivo, deben conservarse y deben entregarse junto con el producto en el caso de reventa del mismo.

- Está permitido utilizar el producto únicamente junto con la fuente de alimentación conmutada 66361 y la estación base 194548.
- Para reparaciones o recambios, por favor diríjase a su representante profesional de Märklin.

3. Alcance de suministro

1 pupitre de conmutación de señales
1 cable de conexión
2 etiquetas adhesivas
1 juego de instrucciones de empleo
1 documento de garantía

4. Símbolos y su significado

 indica el cumplimiento de todos los requisitos fundamentales en materia de seguridad y salud



Juguete con transformador



Tensión asignada

5. Montaje y conexión

El montaje debe ser realizado exclusivamente bajo la inspección de un adulto. Para evitar daños durante el montaje, aislar la fuente de alimentación conmutada de la red eléctrica doméstica. No volver a enchufar la fuente de alimentación conmutada en el enchufe hasta después de haber terminado todos los cableados.

- Enchufar el cable adjunto en el conector hembra de 4 polos (situado en el lado izquierdo o derecho) (véase siguiente Fig. 1).
- Acto seguido, enchufar el otro conector en el conector hembra de 4 polos de la estación base 194548(véase siguiente Fig. 1).

!No está permitido modificar el cable adjunto.

Para prolongar el cable de conexión, debe utilizarse el cable de interconexión 71054(no incluido en el suministro).

Fig.1

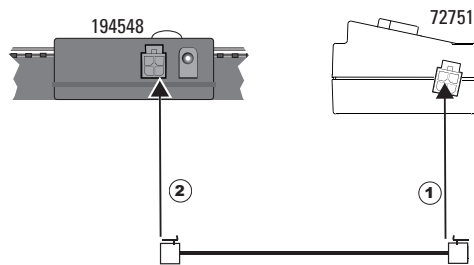

Es posible conectar el pupitre de conmutación de señales al conector hembra de 4 polos libre de un pupitre de conmutación de señales 72751 o de un pupitre de mando 72752 existentes (véase Fig. 2).

Fig.2

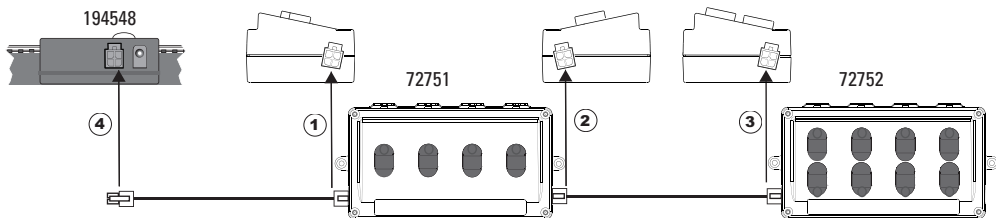

6. Conexión de la señal

Enchufar el conector hembra de 3 polos de la señal (74391/74371) en el contacto de 3 polos situado en la parte posterior del pupitre de conmutación de señales.

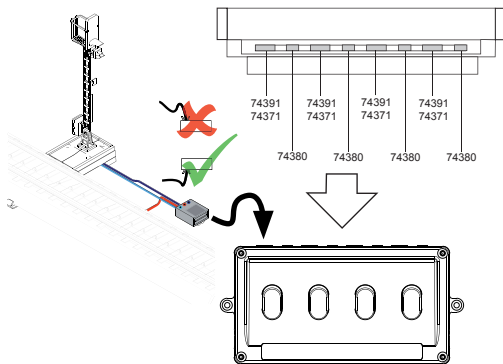

Si utiliza la señal avanzada 74380 para la señal absoluta 74391, se enchufará la señal avanzada con su conector hembra de 2 polos en el contacto bipolar directamente junto a la conexión de la señal absoluta en el pupitre de comunicación de señales.

7. Maniobra de señales

La señal se maniobra de manera acorde pulsando la tecla. Si está encendido el LED verde de la tecla del pupitre de

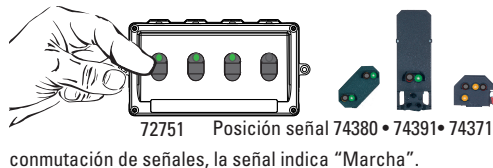

Si no está encendido ningún LED de la tecla en el pupitre de conmutación de señales, la señal muestra "Parada".

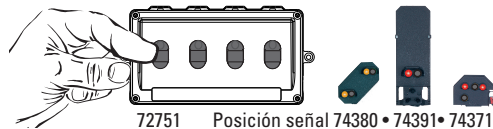

Si todas las funciones están en correcto estado, es posible pegar la etiqueta adjunta en el pupitre de

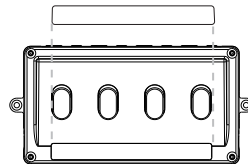

conmutación de señales y luego rotularla.

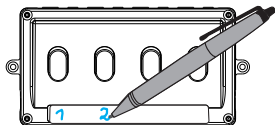

En el caso de montaje fijo, es posible sujetar el pupitre de conmutación de señales con los tornillos E786130 (no incluidos en el suministro).

8. Anomalías funcionales

Si en la señal no se enciende ninguna luz, compruebe lo siguiente:

- ¿Está enchufada la fuente de alimentación en el enchufe y en la estación base? En su caso, enchufarla.
- ¿Están enchufados correctamente todos los cables de conexión? En su caso, enchufar los conectores de modo que queden bien sujetos.
- ¿Está dañado un cable de interconexión? Sustituir el cable dañado.

9. Eliminación



Indicaciones para la protección del medio ambiente: Los productos identificados con el contenedor de basura tachado no deben eliminarse como basura doméstica normal y corriente al final de la vida útil, sino que deben

entregarse en un punto de recogida para reciclado de aparatos eléctricos y electrónicos. El símbolo en el producto, las instrucciones de empleo o el embalaje hace referencia a este hecho. Los materiales son reaprovechables en función de la identificación que lleven. Con el reaprovechamiento, la reutilización de materiales u otras formas de aprovechamiento de aparatos viejos contribuimos de manera importante a la protección del medio ambiente. Consulte a su Ayuntamiento para conocer la ubicación del punto de evacuación competente.

www.maerklin.com/en/imprint.html

10. Garantía

Responsabilidad y garantía conforme al documento de garantía que se adjunta.

- Para reparaciones o recambios contacte con su proveedor Märklin especializado o

Gebr. Märklin & Cie. GmbH
Reparaturservice
Stuttgarter Str. 55 - 57
73033 Göppingen
Germany

Tel: +49 7161 608 222

E-Mail: Service@maerklin.de

1. Impiego commisurato alla destinazione

Questo quadro di commutazione per segnali serve per il comando dei segnali Märklin my world 73491, 74380 e 74371.

2. Avvertenze per la sicurezza

Leggete necessariamente le seguenti avvertenze di sicurezza, prima del primo impiego di un prodotto Märklin.

- **ATTENZIONE!** Per motivi funzionali i bordi e le punte sono spigolosi. Pericolo di asfissia, poiché le parti piccole e spezzabili potrebbero essere ingerite.
- Tale prodotto deve venire impiegato soltanto in luoghi chiusi.
- Non immagazzinate tale prodotto sotto diretto irraggiamento solare, forti escursioni di temperatura oppure un'elevata umidità dell'aria.
- Verificate visivamente ad intervalli regolari (a seconda della rispettiva frequenza di esercizio del gioco), come minimo 1 volta per settimana, l'alimentatore "switching" da rete e il suo conduttore di collegamento contro i danni, in condizioni di separazione dalla rete elettrica domestica. In caso del più piccolo sospetto di un danno, l'alimentatore "switching" da rete può venire ulteriormente impiegato solo dopo la riparazione tramite il Servizio Riparazioni Märklin.

2.1 Avvertenze importanti

- Le istruzioni di impiego sono un elemento costitutivo del prodotto e devono pertanto venire conservate nonché consegnate in dotazione in caso di ulteriore cessione del

prodotto.

- Tale prodotto deve venire utilizzato solo in abbinamento con l'alimentatore "switching" da rete 66361 e la Stazione Base 194548.
- Per riparazioni oppure parti di ricambio Vi preghiamo di rivolgerVi al Vostro rivenditore specialista Märklin.

3. Corredo di fornitura

- 1 x quadro di comando
- 1 x cavetto di collegamento
- 2 x etichette adesive
- 1 x istruzioni di impiego
- 1 x certificato di garanzia

4. Simboli e significato

 Indica la conformità a tutti i fondamentali requisiti di sicurezza e di sanità.



Trasformatore per giocattoli



Tensione nominale

5. Montaggio e collegamento

Tale montaggio deve avvenire soltanto **sotto sorveglianza di un adulto**. Per impedire danneggiamenti durante il montaggio, separare l'alimentatore "switching" da rete dalla rete

elettrica domestica. Innestare nuovamente l'alimentatore "switching" da rete nella presa a innesto soltanto dopo apprestamento di tutti i cablaggi.

- Innestare l'accluso cavetto nella presa a 4 poli (di sinistra oppure di destra, si veda la seguente Fig.1).
- Dopo di ciò, innestare l'altra spina nella presa a 4 poli della Stazione Base 194548 (si veda la seguente Fig.1).

! L'accluso cavetto non deve venire modificato.

Per il prolungamento del cavetto di collegamento deve venire impiegato il cavetto di collegamento 71054 (non fa parte del corredo di fornitura).

Fig.1

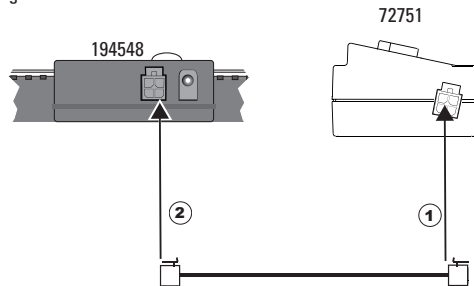

È possibile collegare tale quadro di commutazione alla presa a 4 poli libera di un preesistente quadro di commutazione 72751 oppure del quadro di comando 72752 (si veda Fig.2).

Fig.2

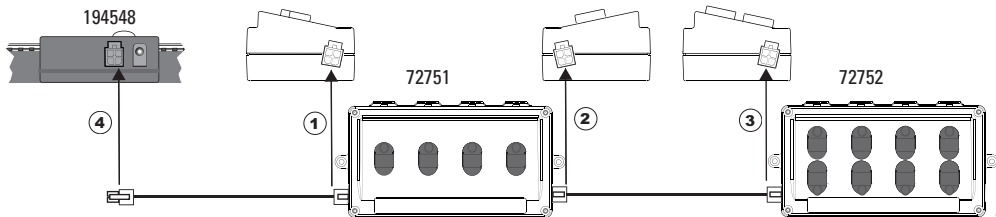

6. Collegamento del segnale

Innestare la presa a 3 poli del segnale (74391/74371) sul contatto a 3 poli sul lato posteriore del quadro di commutazione.

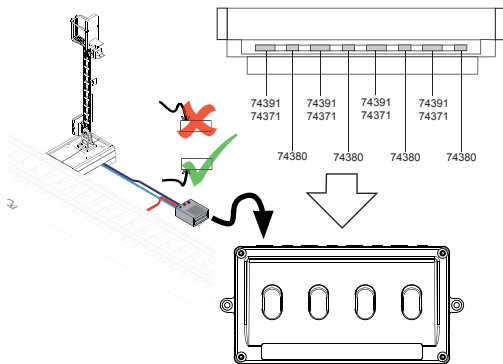

Se Voi impiegate il segnale di preavviso 74380 per il segnale principale 74391, tale segnale di preavviso viene innestato nel quadro di commutazione con la sua presa a 2 poli sul contatto a 2 poli direttamente accanto alla connessione del segnale principale.

7. Commutazione del segnale

Mediante una pressione del tasto il segnale viene commutato in modo corrispondente. Se sul tasto sul quadro di commutazione si illumina il diodo luminoso verde, il segnale indica "via libera".



Se sul tasto sul quadro di commutazione non si illumina alcun diodo luminoso, il segnale indica „arresto“.



Quando tutte le funzioni sono in ordine, sul quadro di commutazione può venire incollata l'acclusa etichetta e

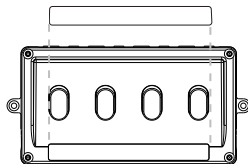

infine apposta la scritta.

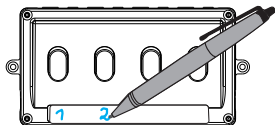

In caso di montaggio stazionario, tale quadro di comando può venire fissato con le viti E786130 (non fa parte del corredo di fornitura).

8. Difetti nel funzionamento

Se sul segnale non è visibile alcuna luce, si prega di verificare:

- L'apparato di rete è innestato nella presa e nella Stazione Base? Se necessario innestarlo.
- I cavetti di collegamento sono tutti innestati correttamente? Se necessario premere saldamente le spine.
- È danneggiato un cavetto di collegamento? Sostituire il cavetto danneggiato.

9. Smaltimento



Avvertenze per la protezione ambientale: I prodotti che sono contraddistinti con il bidone della spazzatura cancellato alla fine della loro durata di vita non possono venire eliminati mediante i normali rifiuti domestici, bensì devono essere conferiti ad un apposito punto di

raccolta per il riciclaggio di apparecchi elettrici ed elettronici. Il simbolo su tale prodotto, le istruzioni di impiego oppure la confezione dà avviso riguardo a ciò. I materiali costituenti sono riutilizzabili in conformità al loro contrassegno. Con il riutilizzo, la valorizzazione delle sostanze oppure altre forme di valorizzazione delle vecchie apparecchiature Voi fornite un importante contributo alla protezione del nostro ambiente. Vi preghiamo di richiedere i punti di smaltimento autorizzati presso la Vostra amministrazione municipale.

www.maerklin.com/en/imprint.html

10. Garanzia

Prestazioni di garanzia e garanzia in conformità all'accluso certificato di garanzia.

- Per riparazioni Vi preghiamo di rivolgerVi al Vostro rivenditore specialista Märklin oppure

Gebr. Märklin & Cie. GmbH
Reparaturservice
Stuttgarter Str. 55 - 57
73033 Göppingen
Germany

Tel: + 49 7161 608 222
E-Mail: Service@maerklin.de

1. Användning av produkten

Denna signal-ställpult är avsedd för manövrering av my world-signalerna nr 73491, 74380 och 74371.

2. Säkerhetsanvisningar

Följande säkerhetsanvisningar måste ovillkorligen läsas igenom innan en Märklin-produkt tas i bruk.

- **WARNING!** Funktionsbetingade vassa kanter och spetsar. Kvävningrisk på grund av smådelar som kann lossna.
- Produkten får endast användas inomhus i slutna rum
- Produkten får ej förvaras så den utsätts för direkt solsken, starka temperatursvängningar eller hög luftfuktighet.
- Koppla först ur och kontrollera/besiktiga därefter nätenhetens kabel och kontakter med regelbundna mellanrum (beroende på hur ofta produkten används/leks med), minst 1 gång per vecka, så att de är oskadade. Uppstår minsta misstanke om att nätenheten är skadad får den ej användas innan den reparerats av Märklins reparations-service (Märklin Reparatur-Service).

2.1 Viktig information

- Bruksanvisningen tillhör produkten och måste därför sparas och medfölja produkten vid eventuellt avyttrande.
- Produkten får endast användas tillsammans med nätenhet nr 66361 och basstation nr 194548.
- För ev. reparationer eller reservdelar: V.g. kontakta Er Märklin-fackhandlare.

3. Innehåll

- 1 x ställpult
- 1 x anslutningskabel
- 2 x gummerade etiketter
- 1 x bruksanvisning
- 1 x garantisedel

4. Symboler och vad de betyder



Visar produkternas alla egenskaper ur säkerhetssynpunkt och alla hälsorisker vid användandet.



Transformator driven leksak



Nominell spänning

5. Uppbyggnad och anslutning

Uppbyggnad av anläggningen får endast ske under någon vuxen persons uppsikt. För att undvika skador under uppbyggnaden skall nätenheten ej vara inkopplad till hushållsströmmen. Först sedan anläggningen är uppbyggd och alla kablar är dragna får nätenheten kopplas in i väggurtaget.

- Medföljande kabel sticks in i ställpultens 4-poliga anslutningsdosa på höger eller vänster sida. (V.g. se bild 1 nedan).
- Därefter ansluts den andra stickkontakten ansluts till den 4-poliga anslutningsdosa på basstationen nr 194548. (V.g. se bild 1 nedan).

!OBS! Den medföljande kabeln får inte manipuleras eller förändras.

För förlängning av anslutningskabeln måste förlängningskabel nr 71054 användas (medföljer inte ställpulten).

Bild.1

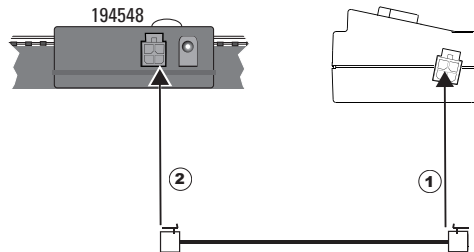

Man kan till ställpultens 4-poliga lediga kopplingsbox ansluta en redan befintlig ställpult 72751 eller en ställpult 72752 (se bild 2).

Bild.2

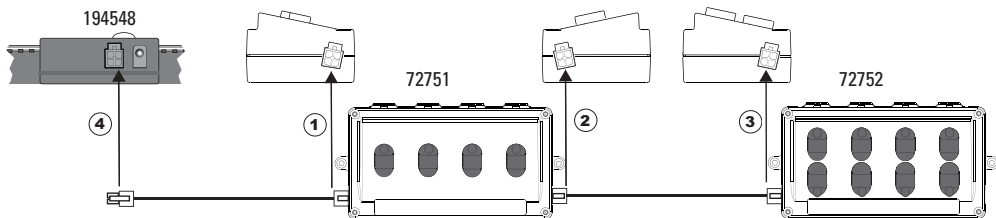

6. Anslutning av signa

Signalens (74391/74371) 3-poliga dosa ansluts till den 3-poliga kontakten på ställpultens baksida.

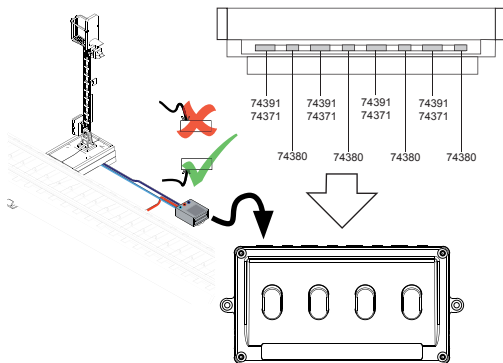

Vid användning av försignal 74380 till huvudsignal 74391, kopplas försignalens 2-poliga dosa till den 2-poliga kontakten närmast intill huvudsignalens anslutning på ställpulten.

7. Manövrering av signaler

Signalen ställs om genom att man trycker på respektive knapp. Lyser den gröna lysdioden på knappen visar signalen "klart".

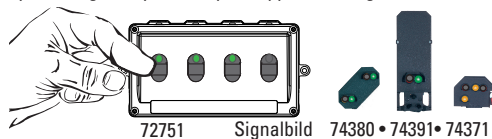

Lyser ingen lysdiod på ställpulten visar signalen "stopp".

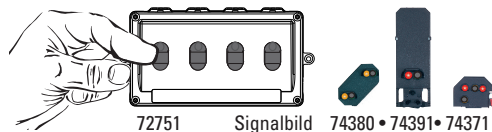

När ställpultens alla funktioner är provade och klara, kan den medföljande etiketten klistras

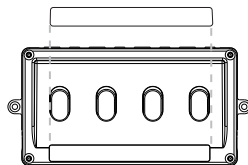

fast och fyllas i.

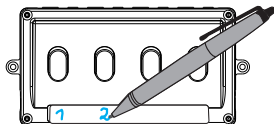

På en fast anläggning kan ställpulten skruvas fast med skruvarna nr E786130 (skruvar medföljer ej vid leverans).

8. Funktionsstörningar

Lyser inte signalen, v.g. kontrollera följande:

- Är nätenheten ansluten till vägguttaget och till basstationen? Se till att kontakterna är ordentligt instuckna.
- Är alla anslutningskablar ordentligt instuckna? Se till att alla kontakter är rätt istuckna.
- Är någon kabels skadad? En skadad kabel måste omedelbart bytas ut.

9. Hantering som avfall



Tänk på miljön: Produkter markerade med den överkorsade soptunnan får efter att de förbrukats inte kastas tillsammans med vanliga hushållssopor. De måste lämnas till en återvinningscentral för elavfall och elektronik. Symbolen återfinns på själva produkten, på förpackningen eller i bruksanvisningen.

Materialet i de markerade produkterna är återvinningsbart.

Genom att lämna dem till återvinning lämnar vi alla ett viktigt bidrag till skyddet och bevarandet av vår egen miljö. Du kan vända Dig till de miljöansvariga på Din hemkommun för vidare upplysningar om närmsta återvinningscentral.

Mer information:

www.maerklin.com/en/imprint.html

10. Garanti

Responsabilidad y garantía conforme al documento de garantía que se adjunta.

- För reparationer vänder man sig till sin Märklin-fackhandel eller till

Gebr. Märklin & Cie. GmbH
Reparaturservice
Stuttgarter Str. 55 - 57
73033 Göppingen
TYSKLAND

Tel: 0049 7161 608 222
email: Service@maerklin.de

1. Hensigtsmæssig anvendelse

Denne signal-skiftekonsole anvendes til styring af Märklin my world-signalerne 73491, 74380 und 74371.

2. Sikkerhedshenvisninger

De følgende sikkerhedshenvisninger skal læses grundigt før den første brug af et Märklin-produkt.

- **BEMÆRK!** Skarpe kanter og spidser pga. funktionen. Kvælningssfare pga. små dele, der kan brække af og sluges.
- Produktet må kun anvendes i lukkede rum.
- Produktet må ikke lagres i direkte sollys eller udsættes for stærke temperaturudsving eller høj luftfugtighed.
- Med regelmæssige mellemrum (alt efter hyppighed af brugen), mindst 1 x om ugen skal kontaktstrømforsyningen og dens tilslutningskabler kobles fra strømnettet og kontrolleres optisk for skader. Ved den mindste mistanke om en beskadigelse må kontaktstrømforsyningen først anvendes igen efter en reparation hos Märklin-Reparations-Service.

2.1 Vigtige bemærkninger

- Betjeningsvejledningen er en del af produktet og skal derfor opbevares og følge med, hvis produktet gives videre.
- Produktet må kun anvendes i sammen med kontaktstrømforsyningen 66361 og basisstationen 194548.
- Ved behov for reparationer eller reservedele skal der rettes henvendelse til en Märklin-forhandler.

3. Leverancens omfang

- 1 x Skiftekonsole
- 1 x Forbindelseskabel
- 2 x Klæbeetiket
- 1 x Betjeningsvejledning
- 1 x Garantibevis

4. Symboler og betydning

 viser overholdelsen af alle grundlæggende sikkerheds og sundhedskrav.



Transformator legetøj



Tilladt spænding

5. Opbygning og tilslutning

Opbygningen må kun ske under opsyn af en voksen. For at undgå beskadigelser under opbygningen, skal kontaktstrømforsyningen adskilles fra strømnettet. Først efter færdiggørelsen af alle kabelforbindelser må kontaktstrømforsyningen stikkes i stikdåsen igen.

- Det vedlagte kabel stikkes ind i det 4-polede stik (venstre eller højre) (se følgende fig.1).
- Derefter stikkes det andet stik ind i det 4-polede stik på basisstationen 194548 (se følgende fig.1).

!Det medfølgende kabel må ikke forandres.

Til forlængelse af tilslutningskablet skal forbindelseskablet 71054 anvendes (ikke medleveret).

Fig.1

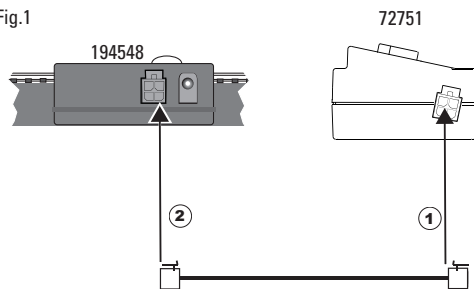

Det er muligt at tilkoble skiftekonsoilen til det frie 4-polede stik på en eksisterende skiftekonsole 72751 eller skiftekonsole 72752 (se fig.2).

Fig.2

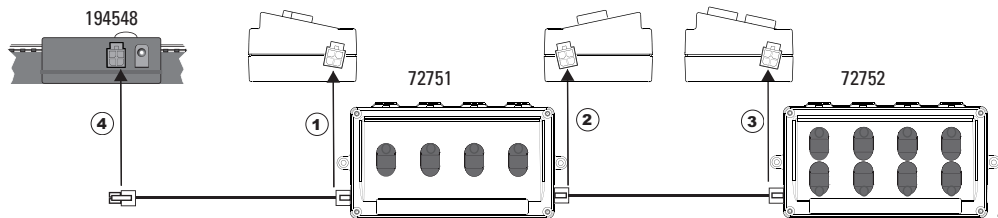

6. Tilslutning af signal

Det 3-polede stik på signalet (74391/74371) stikkes ind i den 3-polede kontakt på bagsiden af skifteconsollen.

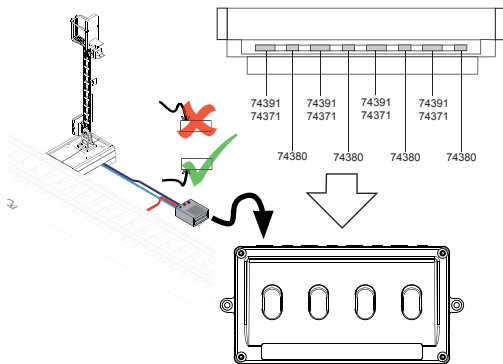

Hvis forsignalet 74380 anvendes til hovedsignalet 74391, stikkes forsignalet med dets 2-polede stik på den 2-polede kontakt på skifteconsollen direkte ved siden af af hovedsignalets tilslutning.

7. Signal skiftes

Med tryk på knappen skiftes signalet. Hvis den grønne lysdiode ved knappen på skifteconsollen lyser,

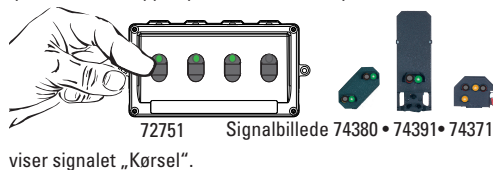

Hvis ingen lysdiode lyser ved knappen på skifteconsollen, „Stop“.

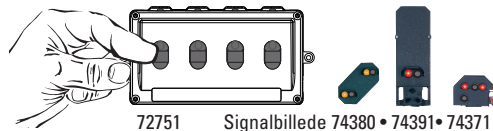

Når alle funktioner er i orden, kan den vedlagte etiket klæbes på skifteconsollen og de passende betegnelser

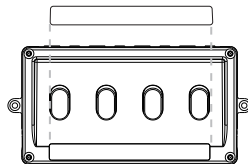

skrives på den.

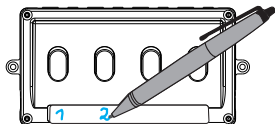

På et stationært anlæg kan skiftekonsollen fastgøres med skruerne E786130 (ikke medfølgende).

8. Funktionsstyringer

Hvis der ikke kan ses et lys på signaler, kontrolleres det:

- Om strømforsyningen er stukket ind i stikket og på basisstationen? Eventuelt forbindes strømkablet.
- Er alle forbindelseskabler forbundet korrekt? Eventuelt trykkes stikkene fast ind.
- Er et forbindelseskabel beskadiget? Det beskadigede kabel udskiftes.

9. Bortskafning



Anvisninger til miljøbeskyttelse: Produkter, der er mærket med en overstreget affaldsspand, må ved afslutningen af deres levetid ikke bortskaffes sammen med det normale husholdningsaffald, men skal afleveres ved et indsamlingssted for genbrug af elektriske og elektroniske apparater.

Symbolet på produktet, brugsanvisningen eller emballagen gør opmærksom herpå. Materialerne kan genbruges jævnfør deres mærkning. Med genbrug af materialet og andre former for genbrug af brugte apparater yder du et vigtigt bidrag til beskyttelsen af vort miljø. Spørg hos din kommune, hvor du finder det rigtige indsamlingssted.
www.maerklin.com/en/imprint.html

10. Garanti

Garanti ifølge vedlagte garantibevis.

- I tilfælde af reparationer ret da henvendelse til din Märklin-forhandler eller til

Gebr. Märklin & Cie. GmbH
Reparaturservice
Stuttgarter Str. 55 - 57
73033 Göppingen
Germany

Tlf: +49 7161 608 222
E-mail: Service@maerklin.de

Due to different legal requirements regarding electro-magnetic compatibility, this item may be used in the USA only after separate certification for FCC compliance and an adjustment if necessary.

Use in the USA without this certification is not permitted and absolves us of any liability. If you should want such certification to be done, please contact us – also due to the additional costs incurred for this.

